

FONCTIONNEMENT INTERMITTENT

Un treuil électrique est comme tout autre outil à moteur tel qu'une scie ou une perceuse électrique. Il ne faut pas laisser le moteur électrique surchauffer. Des précautions normales prolongeront la durée de vie de votre moteur. Gardez les durées de traction aussi courtes que possible. **Si l'extrémité du moteur devient trop chaude pour le toucher confortablement**, arrêtez le treuilage et laissez le moteur refroidir.

Pour plus d'information et la garantie complète, visitez notre site Web à www.superwinch.com

SUPERWINCH®

OWNER'S GUIDE

UT3000 3000 LB 1361 kg
12 Volt DC Electric Winch

CAUTION

**READ AND UNDERSTAND THIS GUIDE BEFORE
INSTALLATION AND OPERATION.**

Superwinch, Inc.
Winch Drive
Putnam, CT 06260
U.S.A.
Tel: (860) 928-7787
Fax: (860) 963-0811
e-mail: info@superwinch.com
www.superwinch.com

Superwinch, Ltd.
Unit D, Union Mine Road
Pitts Cleave Ind Est
Tavistock, Devon
PL19 0PW England
Tel: 44 (0) 1822 614101
Fax: 44 (0) 1822 615204
e-mail: sales@superwinch.net
www.superwinch.com

Throughout this manual, you will find notations with the following headings:

DANGER Indicates an imminently hazardous situation which, if not avoided, will result in death or serious injury.

WARNING Indicates a potentially hazardous situation which, if not avoided, could result in death or serious injury.

CAUTION Indicates a potentially hazardous situation which, if not avoided, may result in minor or moderate injury. This notation is also used to alert against unsafe practices.

The following symbols on the product and in the Owner's manual are used:



Read Owner's Manual



Always Use Handsaw



Keep clear of winch, wire rope and hook while operating



Never use winch to lift or move people



Never use winch to hold loads in place

Note: Indicates additional information in the installation and operation procedures of your winch.

Correct installation of your winch is a requirement for proper operation.

Please Note: Winch is designed primarily for intermittent applications. This winch is not designed to be used in industrial or hoisting applications and Superwinch does not warrant it to be suitable for such use.

87-17427 Rev -

GENERAL SAFETY INFORMATION

Your winch is a very powerful machine. If used unsafely or improperly, there is a possibility that property damage or personal injury could result.

WARNING *The responsibility for safe installation and operation of the winch and prevention of personal injury and property damage ultimately rests with you, the operator. There is no substitute for the use of good judgement and caution in operating a winch.*

WARNING *The wire rope may break before the winch stalls. For heavy loads, use a pulley block to reduce the load on the wire rope.*

1. Maximum working load capacity is on the wire rope layer closest to the drum. **DO NOT OVERLOAD. DO NOT ATTEMPT PROLONGED PULLS AT HEAVY LOADS.** Overloads can damage the winch and/or the wire rope and create unsafe operating conditions. **FOR LOADS OVER 1/2 RATED CAPACITY, WE RECOMMEND THE USE OF THE OPTIONAL PULLEY BLOCK TO DOUBLE LINE THE WIRE ROPE (Figure 2).** This reduces the load on the winch and the strain on the wire rope by approximately 50%. **The vehicle engine should be running during winch operation.** If considerable winching is performed with the engine off, the battery may be too weak to restart the engine.

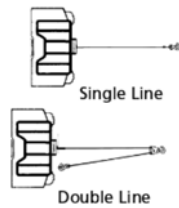



Figure 2

2. **AFTER READING AND UNDERSTANDING THIS MANUAL, LEARN TO USE YOUR WINCH.** After installing the winch, practice using it so you will be familiar with it when the need arises. 
3. **DO NOT "move" your vehicle to assist the winch in pulling the load.** The combination of the winch and vehicle pulling together could overload the wire rope and the winch.
4. **ALWAYS STAND CLEAR OF WIRE ROPE, HOOK AND WINCH. IN THE UNLIKELY EVENT OF ANY COMPONENT FAILURE IT'S BEST TO BE OUT OF HARM'S WAY.**
5. **INSPECT WIRE ROPE AND EQUIPMENT FREQUENTLY. A FRAYED WIRE ROPE WITH BROKEN STRANDS SHOULD BE REPLACED IMMEDIATELY.** Always replace wire rope with the manufacturer's identical replacement part (see Replacement Parts List). Periodically check the winch installation to ensure that all bolts are tight.
6. **USE HEAVY LEATHER GLOVES** when handling wire rope. **DO NOT LET WIRE ROPE SLIDE THROUGH YOUR HANDS.**
7. **NEVER WINCH WITH LESS THAN 5 TURNS** of wire rope **AROUND THE WINCH DRUM** since the wire rope end fastener may **NOT** withstand full load.

8. **KEEP CLEAR OF WINCH, TAUT WIRE ROPE AND HOOK WHEN OPERATING WINCH.** Never put your finger through the hook. If your finger should become trapped in the hook, you could lose your finger. **ALWAYS USE THE HANDSAVER** when guiding the wire rope in or out (See Figure 3).



Figure 3

9. **NEVER HOOK THE WIRE ROPE BACK ONTO ITSELF** because you could damage the wire rope. Use a nylon sling (Figure 4).



Figure 4

10. It is a good idea to lay a heavy blanket or jacket over the wire rope near the hook end when pulling heavy loads (Figure 5). If a wire rope failure should occur, the cloth will act as a damper and help prevent the rope from whipping.

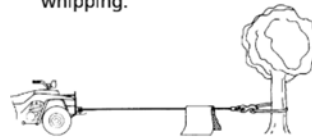



Figure 5

11. **NEVER USE YOUR WINCH FOR LIFTING OR MOVING PEOPLE.** 
12. Your winch is not intended for overhead hoisting operations.
13. **AVOID CONTINUOUS PULLS FROM EXTREME ANGLES** as this will cause the wire rope to pile up on one end of the drum (Figure 6). This can jam the wire rope in the winch, causing damage to the rope or the winch.

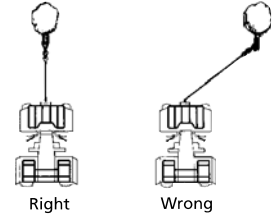



Figure 6

14. **NEVER OBSCURE THE WARNING INSTRUCTION LABELS.**
15. Always operate winch with an unobstructed view of the winching operation.
16. Equipment such as tackle, hooks, pulley blocks, straps, etc. should be sized to the winching task and should be periodically inspected for damage that could reduce their strength.
17. **NEVER RELEASE FREESPOOL CLUTCH WHEN THERE IS A LOAD ON THE WINCH.**
18. **NEVER WORK ON OR AROUND THE WINCH DRUM WHEN WINCH IS UNDER LOAD.**
19. **DO NOT OPERATE WINCH WHEN UNDER THE INFLUENCE OF DRUGS, ALCOHOL OR MEDICATION.**

20. ALWAYS DISCONNECT WINCH POWER LEADS TO BATTERY BEFORE WORKING IN OR AROUND THE WINCH DRUM so that the winch cannot be turned on accidentally.
21. When moving a load, slowly take up the wire rope slack until it becomes taut. Stop, recheck all winching connections. Be sure the hook is properly seated. If a nylon sling is used, check the attachment to the load.
22. When using your winch to move a load, place the vehicle transmission in neutral, set vehicle brake, and chock all wheels.
23. DO NOT USE THE WINCH TO HOLD LOADS IN PLACE. Use other means of securing loads such as tie down straps. 
24. USE ONLY FACTORY APPROVED SWITCHES, REMOTE CONTROLS AND ACCESSORIES. Use of non-factory approved components may cause injury or property damage and could void your warranty.
25. DO NOT MACHINE OR WELD ANY PART OF THE WINCH. Such alterations may weaken the structural integrity of the winch and could void your warranty.
26. DO NOT CONNECT WINCH TO EITHER 110V AC HOUSE CURRENT OR 220V MAINS AS WINCH BURNOUT OR FATAL SHOCK MAY OCCUR.
27. Never allow shock loads to be applied to winch or wire rope.
28. Use caution when pulling or lowering a load up and down a ramp or incline. Keep people, pets and property clear of the path of the load.

INSTALLATION

FIGURE 7

Step (1)

Secure relay box to mounting clamps by sliding into register, in slots under relay box, slide clamps around the motor and use washers and square nuts supplied to attach.

Step (2)

Secure winch to mounting plate or structural support using bolts, lock washers and square nuts supplied with winch.

Step (3)

Remove bottom roller from the roller fairlead. Pull & turn the free spool knob to disengage and pull a few inches of wire rope from the drum. Pass the wire rope thimble end under the remaining roller, then replace the bottom roller. Next secure the roller fairlead to mounting plate or structural support using hardware provided.

WARNING Be sure that both the mounting plate and winch hardware have been properly tightened.

CAUTION No part of the vehicle (skid-plates, wiring, auxiliary lights, tires, etc.) should impede the operation of your Superwinch. When mounting, check all vehicle and winch parts for free operation. Be sure that the winch mounting location does not significantly reduce ground clearance.

WARNING This winch **MUST** be mounted with the wire rope in the underwind direction. Improper mounting could damage your winch and void your warranty.

Figure 7

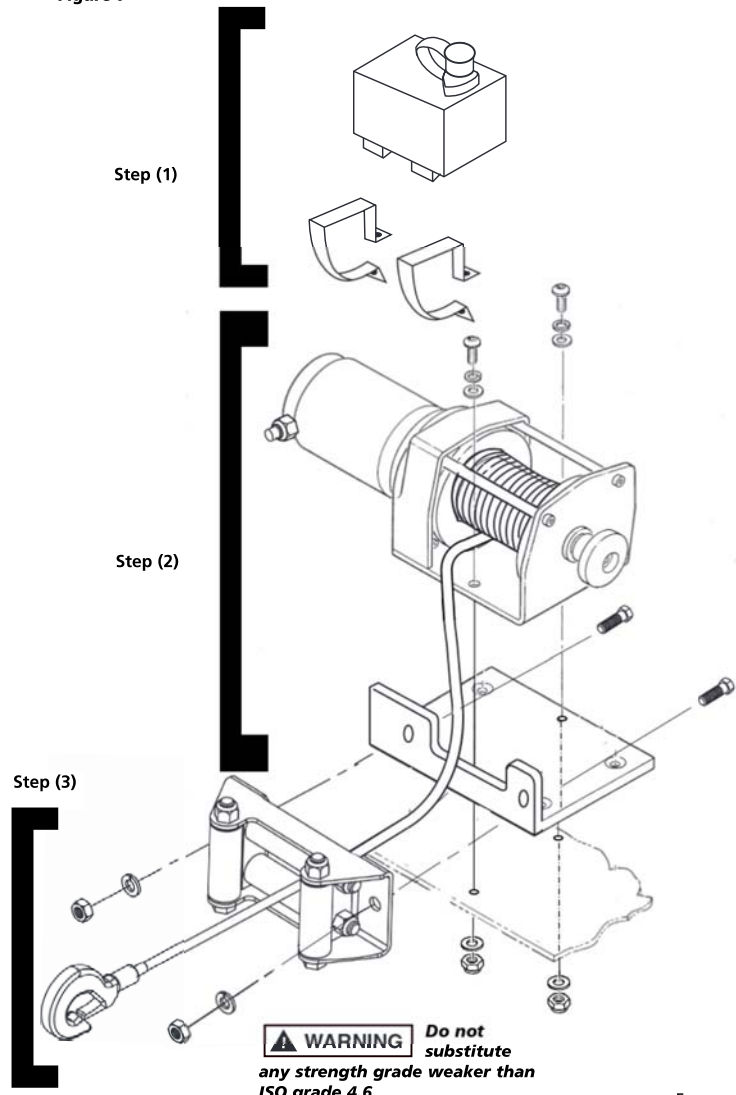

INSTALLATION

Step (4)

Disconnect the vehicle battery leads.

WARNING Batteries contain gasses which are flammable and explosive. Wear eye protection during installation and remove all metal jewelry. Do not lean over battery while making connections.

Step (5)

Refer to Figure 8 for wiring diagram.

Route the two wires from the control box to the motor. Route the two wires from the control box to the battery. Attach the circuit breaker to battery end of the red wire. Wrap the circuit breaker with electrical tape to prevent accidental short circuits.

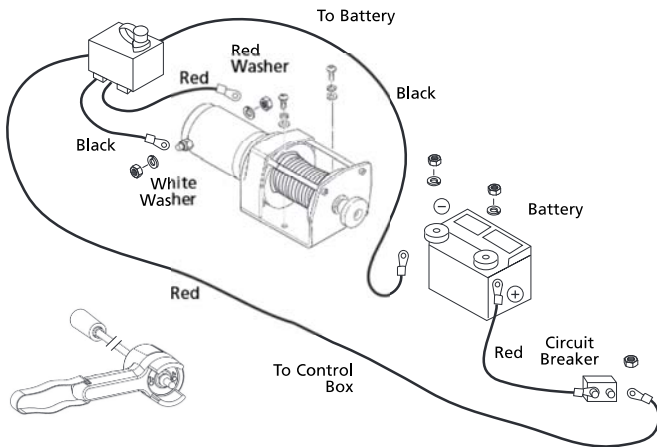

Figure 8

Apply several layers of electrical tape where wiring may come into contact with sharp metal parts of the vehicle to prevent insulation abrasion or cutting.

Attach the circuit breaker wire to the battery positive terminal and reattach the terminal to the battery. Connect the remaining black control box wire to the battery negative terminal and connect the terminal to the battery.

Step (6)

Pull and turn (see Figure 9) the freespool clutch knob to the "Free" position. Pull several feet of wire rope off the drum. Return the clutch knob back to the "Engaged" position. Activate the winch in Cable Out momentarily to check drum rotation direction. If the drum rotates in the wrong direction, recheck your wiring.

FREESPOOL OPERATION

Pull and turn the clutch knob to the "Free" position as shown in Figure 9. If there is a load on the wire rope, the clutch knob may not pull out easily. DO NOT FORCE THE CLUTCH KNOB. Release tension on the clutch by joggling out some of the wire rope. Release the clutch and pull out the wire rope and secure to anchor or load. Check that there are at least five (5) turns of wire rope left on the drum. Re-engage the drum by returning the clutch knob to the "Engaged" position. (See Figure 9).

CAUTION Clutch must be fully engaged before winching. Never engage clutch knob while drum is turning.



Figure 9

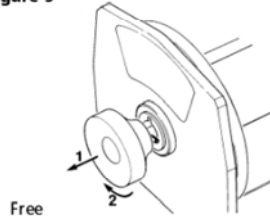

CAUTION If the winch motor stalls, do not continue to apply power.

PENDANT OPERATION

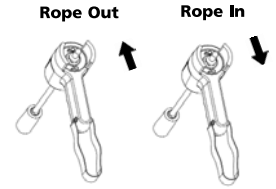

Figure 10

Figure 11

The handheld pendant switch activates relays that feed power to the winch motor.

To connect the pendant control, remove the cover on the plug receptacle and insert the plug end of remote switch. The plug on the pendant control cord is keyed and will fit into the socket only one way.

The switch trigger returns to the "Off" position when released.

To change direction, move the toggle in the other direction.

CAUTION The switch assembly must be kept free of dirt and moisture to ensure safe operation.

CAUTION To prevent unauthorized use of the winch, remove pendant control and store in a clean dry area such as the glove box.

INTERMITTENT DUTY

An electric winch is like any other motor driven power tool such as an electric drill or saw. The electric motor should not be allowed to become excessively hot. Normal precautions will extend the life of your motor. Keep the duration of pulls as short as possible. **If the end of the motor becomes uncomfortably hot to touch**, stop winching and allow the motor to cool down.

For further information and complete warranty, visit our website www.superwinch.com.

SUPERWINCH®

MANUAL DEL PROPIETARIO

UT3000 1361 kg
Cabrestante eléctrico de 12 Voltios CD

PRECAUCION

LEA Y ENTIENDA ESTE MANUAL ANTES DE INSTALAR Y OPERAR SU PRODUCTO SUPERWINCH.

Superwinch, Inc.
Winch Drive
Putnam, CT 06260
EE.UU.
Tel: (860) 928-7787
Fax: (860) 963-0811
e-mail: info@superwinch.com
www.superwinch.com

Superwinch, Ltd.
Unit D, Union Mine Road
Pitts Cleave Ind Est
Tavistock, Devon
PL19 0PW England
Tel: 44 (0) 1822 614101
Fax: 44 (0) 1822 615204
e-mail: sales@superwinch.net
www.superwinch.com

En este manual, encontrará notas con los títulos siguientes:

PELIGRO

Indica una situación de peligro inminente que, de no evitarse, dará como resultado muerte o lesiones graves.

ADVERTENCIA

Indica una situación de peligro potencial que, de no evitarse, podría dar como resultado muerte o lesiones graves.

PRECAUCION

Indica una situación de peligro potencial que, de no evitarse, puede dar como resultado lesiones leves o moderadas. Esta nota se utiliza también para alertarle sobre prácticas inseguras.

Se usan los siguientes símbolos en el producto y en el Manual del Propietario:



Leer el Manual del Propietario



Siempre use la barra protectora para manos



Manténgase alejado del cabrestante, el cable de alambre y el gancho durante la operación



Nunca use el cabrestante para levantar o mover personas



Nunca use el cabrestante para sostener cargas

Nota: Indica información adicional en los procedimientos de instalación y operación de su cabrestante.

La instalación correcta de su cabrestante es un requisito para su operación correcta. **Por favor tome nota:** El cabrestante está diseñado principalmente para aplicaciones intermitentes. Este cabrestante está diseñado para tirar y arrastrar y no está diseñado su uso en aplicaciones de grúa, y Superwinch no garantiza que sea idóneo para tal uso.

INFORMACIÓN GENERAL DE SEGURIDAD

Su cabrestante es una máquina muy poderosa. Trátelo con respeto, úselo con precaución y siempre siga estos lineamientos de seguridad.

ADVERTENCIA La responsabilidad de la instalación y operación segura del cabrestante y la prevención de lesiones personales y daños a la propiedad corresponde en últimas a usted, el operador. No existe sustituto para el buen juicio y la cautela al operar un cabrestante.

ADVERTENCIA El cable de alambre puede romperse antes de que el cabrestante entre en pérdida. Para cargas pesadas, use un bloque de poleas para reducir la carga sobre el cable de alambre.

1. La capacidad máxima de trabajo es en la capa de cable de alambre más cercana al tambor. NO SOBRECARGUE. NO INTENTE TIRAR DE CARGAS GRANDES POR TIEMPO PROLONGADO. Las sobrecargas pueden dañar el cabrestante y/o el cable y crear condiciones inseguras de operación. PARA CARGAS MAYORES 1/2 DE LA CAPACIDAD NOMINAL, RECOMENDAMOS EL USO DEL CUADERNAL OPCIONAL PARA USAR DOS LÍNEAS DE CABLE METÁLICO. (Fig. 2). Esto reduce la carga sobre el cabrestante y el esfuerzo del cable de alambre en un 50% aproximadamente. Sujete el gancho a la pieza que soporta la carga. **El motor del vehículo debe estar funcionando durante la operación del cabrestante.** Si se llevan a cabo tiros extendidos con el motor apagado, se puede bajar la batería y será difícil arrancar el motor de nuevo.



Figura 2

- DESPUÉS DE LEER Y ENTENDER ESTE MANUAL, APRENDA A USAR SU CABRESTANTE. Después de instalar el cabrestante, practique usándolo para que esté familiarizado con su operación cuando surja la necesidad de usarlo.
- NO «mueva» su vehículo para ayudar al cabrestante a tirar de la carga. La combinación del cabrestante y el vehículo tirando a la vez puede sobrecargar el cable de alambre y el cabrestante.
- MANTÉNGASE SIEMPRE LEJOS DEL CABLE DE ALAMBRE, EL GANCHO Y EL CABRESTANTE, EN EL REMOTO CASO DE FALLA DE CUALQUIER COMPONENTE, ES MEJOR ESTAR LEJOS DEL PELIGRO.
- INSPECCIONE FRECUENTEMENTE EL CABLE DE ALAMBRE Y EL EQUIPO. **UN CABLE DE ALAMBRE DESHILACHADO CON HILOS ROTOS DEBE REEMPLAZARSE INMEDIATAMENTE.** Siempre reemplace el cable de alambre con la pieza de repuesto del fabricante idéntica (vea la lista de piezas de repuesto). Revise periódicamente la instalación del cabrestante para asegurarse de que los tornillos estén firmes.
- USE GUANTES DE CUERO PESADO cuando maneje el cable de alambre. NO DEJE QUE EL CABLE DE ALAMBRE SE DESLICE ENTRE SUS MANOS.
- NUNCA USE EL CABRESTANTE CON MENOS DE 5 VUELTAS de cable de alambre EN EL TAMBOR DEL CABRESTANTE, ya que es posible que el cable de alambre y su sujeción NO resistan la carga completa.



- MANTÉNGASE ALEJADO DEL CABRESTANTE, CABLE DE ALAMBRE TENSO Y DEL GANCHO CUANDO ESTÉ OPERANDO EL CABRESTANTE. Nunca atravesie el gancho con los dedos. Si su dedo queda atrapado en el gancho, podría perderlo. SIEMPRE USE LA BARRA PROTECTORA PARA MANOS cuando guíe el cable de alambre hacia adentro o hacia afuera (vea la Fig. 3).

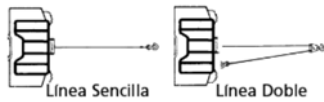

Figura 3

- NUNCA ENGANCHE EL CABLE DE ALAMBRE SOBRE SÍ MISMO porque podría dañar el cable de alambre. Use una eslinga de nilón (Figura 4).



Figura 4

- Es una buena idea poner una frazada pesada o abrigo sobre el cable de alambre cerca del extremo del gancho al tirar de cargas pesadas (Figura 5). En el caso de que el cable de alambre falle, la tela actuará como atenuador para evitar que el cable de alambre latiguee.

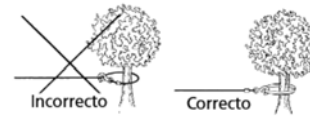

Figura 5

- NUNCA USE SU CABRESTANTE PARA LEVANTAR O MOVER GENTE.
- Su cabrestante no está pensado para operaciones de izado por encima.
- EVITE TIRAR CONTINUAMENTE DESDE ÁNGULOS EXTREMOS, ya que esto causará que el cable de alambre se apile en un extremo del tambor (Fig. 6). Esto puede atorar el cable de alambre en el cabrestante dañando tanto el cable de alambre como el cabrestante.



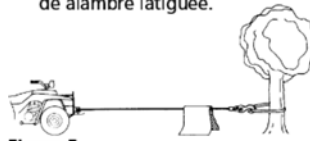

Figura 6

- NUNCA TAPE LAS ETIQUETAS DE ADVERTENCIA NI DE INSTRUCCIONES.
- Siempre opere el cabrestante con una vista sin obstrucciones de la operación de tiro.
- Los equipos como aparejos, ganchos, bloques de poleas, tirantes, etc., deben ser del tamaño de la tarea de tiro y debe inspeccionar periódicamente que no tengan daños que puedan reducir su resistencia.
- NUNCA SUELTE EL EMBRAGUE DE CARRETE LIBRE CON UNA CARGA EN EL CABRESTANTE.
- NUNCA TRABAJE EN EL TAMBOR O A SU ALREDEDOR CUANDO EL CABRESTANTE TENGA UNA CARGA.
- NO OPERE EL CABRESTANTE CUANDO ESTÉ BAJO LA INFLUENCIA DE DROGAS, ALCOHOL O MEDICAMENTOS.

20. SIEMPRE DESCONECTE LOS CABLES DE CORRIENTE DE LA BATERÍA ANTES DE TRABAJAR EN EL TAMBOR DEL CABRESTANTE O A SU ALREDEDOR, para que no se pueda encender el cabrestante accidentalmente.
21. Cuando mueva una carga, recoja el exceso de cable de alambre con cuidado hasta que éste esté tenso. Deténgase, vuelva a verificar todas las conexiones de tiro. Asegúrese de que el gancho esté bien asentado. Si se usa una eslinga de nilón, revise la sujeción a la carga.
22. Cuando use su cabrestante para mover una carga, coloque la transmisión de su vehículo en neutral, ponga el freno de mano y bloquee todas las ruedas.
23. NO USE EL CABRESTANTE PARA RETENER CARGAS EN UN SÓLO SITIO. Use otros medios para asegurar cargas, como tirantes para atar. 
24. SOLAMENTE USE LOS INTERRUPTORES, CONTROLES REMOTOS Y ACCESORIOS APROBADOS POR EL FABRICANTE. El uso de componentes no aprobados por el fabricante puede causar lesiones, daños a la propiedad y puede anular su garantía.
25. NO MAQUINE NI SUELDE NINGUNA PIEZA DEL CABRESTANTE. Tales alteraciones pueden debilitar la integridad estructural del cabrestante y pueden anular la garantía.
26. NO CONECTE EL CABRESTANTE A LA CORRIENTE RESIDENCIAL DE 110VCA O DE 220VCA, YA QUE SE PUEDE QUEMAR EL CABRESTANTE Y ¡RECIBIR UN CHOQUE ELÉCTRICO FATAL!
27. Nunca permita que se apliquen cargas de choque al cabrestante o al cable de alambre.
28. Tenga precaución cuando tire de una carga o la baje por una rampa o pendiente. Mantenga a la gente, mascotas y bienes lejos del camino de la carga.

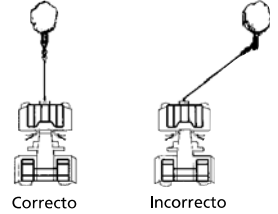
INSTALACIÓN

FIGURA 7

Paso (1)

Sujete la caja de relés a las abrazaderas de montaje por medio de deslizarla dentro del registro por las ranuras debajo de la caja de relés; deslice las abrazaderas alrededor del motor y use las arandelas y tuercas cuadradas proporcionadas para sujetarla.

Paso (2)

Sujete el cabrestante a la placa de montaje o apoyo estructural utilizando los pernos, arandelas de seguridad y tuercas cuadradas suministrados con el cabrestante.

Paso (3)

Quite el rodillo inferior de la escobén de rodillos. Tire y gire la perilla del embrague libre para soltar y jalar varios centímetros de cable de alambre del tambor. Pase el extremo del manguito del cable de alambre por debajo del rodillo que queda, y luego reponga el rodillo inferior. Ahora sujete la escobén de rodillos a la placa de montaje o el apoyo estructural con los accesorios proporcionados.

ADVERTENCIA Asegúrese de que se haya apretado correctamente los accesorios de la placa de montaje y del cabrestante.

PRECAUCIÓN Ninguna parte del vehículo (placas de patinaje, cableado, luces auxiliares, llantas, etc.) debe impedir la operación de su Superwinch. Al montarlo, revise todas las partes del vehículo y del cabrestante para asegurar su operación sin impedimentos. Asegúrese de que la ubicación de montaje del cabrestante no reduzca significativamente la luz sobre el suelo.

ADVERTENCIA Este cabrestante DEBE montarse con el cable de alambre enrollado por debajo. El montaje incorrecto puede dañar su cabrestante e invalidar su garantía.

Figura 7

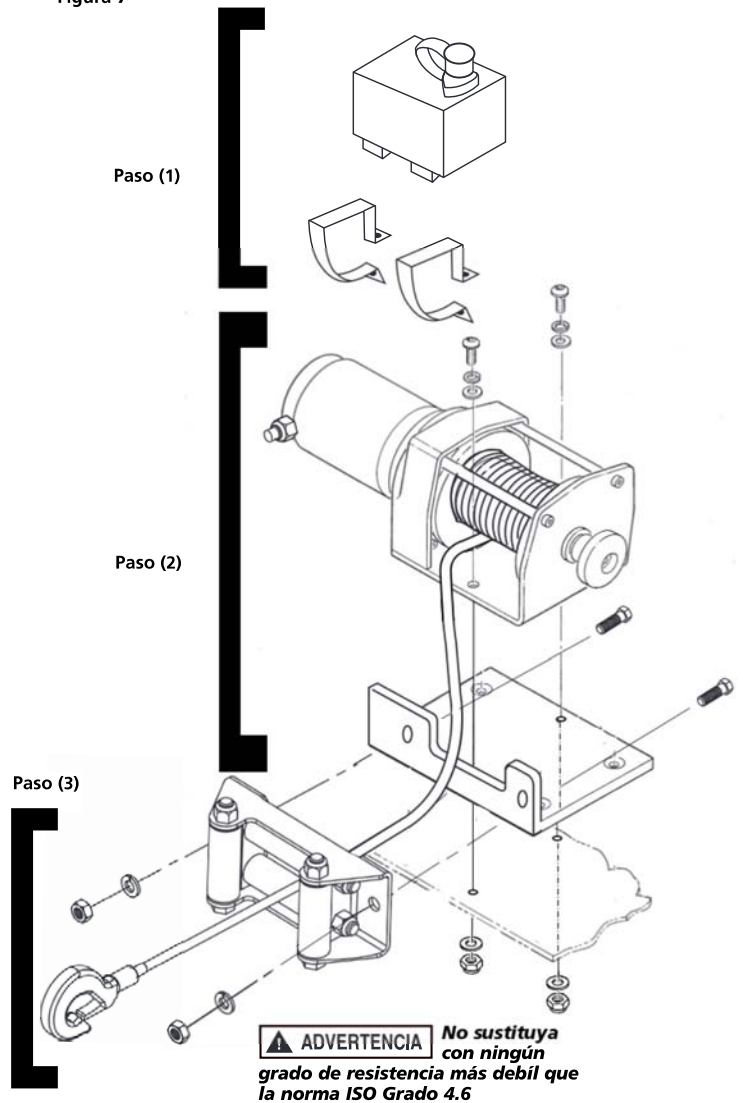

INSTALLATION

Paso (4)

Desconecte los conectores de la batería del vehículo.

ADVERTENCIA Las baterías contienen

gases que son inflamables y explosivos. Use protección ocular durante la instalación y quítese toda joyería de metal. No se incline sobre la batería al hacer las conexiones.

Paso (5)

Consulte en la Figura 8 el diagrama de cableado.

Lleve los dos cables de la caja de control al motor. Lleve los dos cables de la caja de control a la batería. Conecte el cortacircuitos al extremo del cable rojo del lado de la batería. Utilice cinta eléctrica en el cortacircuitos para evitar cortocircuitos accidentales.



Figura 8

Aplique varias capas de cinta eléctrica donde el cableado pueda entrar en contacto con partes filosas del vehículo, para evitar rayar o cortar el aislamiento.

Conecte el cable del cortacircuitos al terminal positivo de la batería y reconecte el terminal a la batería. Conecte el cable negro de la caja de control que queda al terminal negativo de la batería y conecte el terminal a la batería.

Paso (6)

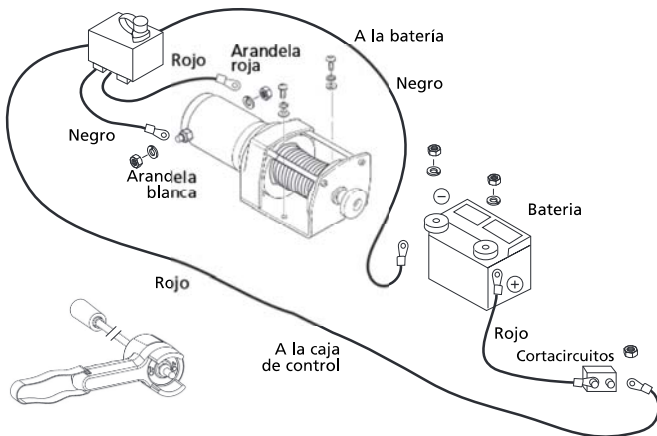
Tire y gire (vea la Figura 9) la perilla del embrague del carrete libre a la posición «Free» (Libre). Saque uno o dos metros de cable de alambre del tambor. Regrese la perilla del embrague a la posición «Engaged» (Enganchado). Active el cabrestante soltando por un momento el cable para revisar la dirección de rotación del tambor. Si el tambor gira en el sentido equivocado, revise de nuevo su cableado.

OPERACIÓN DEL CARRETE LIBRE

Tire y gire la perilla del embrague a la posición «Free» (Libre) como se muestra en la Fig. 9. Si hay una carga en el cable de alambre, es posible que no pueda tirar fácilmente de la perilla del embrague.

NO FUERCE LA PERILLA DEL EMBRAGUE. Suelte la tensión del embrague sacando un poco de cable de alambre. Suelte el embrague y tire del cable de alambre y asegúrelo para anclar la carga. Verifique que queden por lo menos cinco (5) vueltas de cable de alambre en el tambor. Vuelva a engranar el tambor devolviendo la perilla a la posición «Enganado» (Vea la Fig. 9)

PRECAUCIÓN El embrague debe estar totalmente engranado antes de tirar. Nunca engrane la perilla mientras el tambor esté girando.



Figura 9

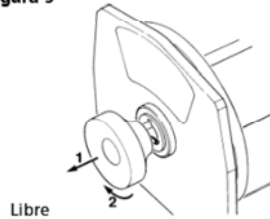

PRECAUCIÓN Si el motor del cabrestante entra en pérdida, no continúe aplicando la corriente.

OPERACIÓN DEL INTERRUPTOR PENDIENTE

Sacar Cable

Arrollar Cable



Figura 10



Figura 11

El interruptor pendiente de mano activa relés que le aplican corriente al motor del cabrestante.

Para conectar el control del pendiente, levante la tapa del receptáculo del enchufe e inserte el extremo del enchufe del interruptor remoto. La clavija del cable de control del pendiente está codificada y entrará en el enchufe solamente en una dirección.

El gatillo interruptor vuelve a la posición «Off» (Apagado) cuando se lo suelta. Para cambiar de dirección, mueva la palanca articulada en la otra dirección.

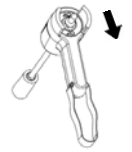
PRECAUCIÓN El conjunto del interruptor debe mantenerse libre de tierra y humedad para garantizar una operación segura.

PRECAUCIÓN Para evitar el uso no autorizado de cabrestante, quite el control pendiente y almacénelo en un lugar limpio y seco, tal como la guantera.

SERVICIO INTERMITENTE

Un cabrestante eléctrico es como cualquier otra herramienta eléctrica con motor, tales como una sierra o taladro eléctrico. No se debe permitir que se caliente excesivamente el motor. Las precauciones normales ampliarán la vida de su motor. Procure que la duración de los tirones sea lo más corta posible. **Si es incómodo tocar el extremo del motor por su calentamiento, pare el cabrestante y permita que el motor se enfríe.**

Para más información y una garantía completa, visite nuestro sitio Web: www.superwinch.com.

SUPERWINCH®

MODE D'EMPLOI

UT3000 1361 kg
Treuil électrique de
12 Volts DC

⚠ ATTENTION

LISEZ ET COMPRENEZ CE MODE D'EMPLOI AVANT D'INSTALLER ET DE FAIRE FONCTIONNER.

Superwinch, Inc.
Winch Drive
Putnam, CT 06260
États-Unis
Tél: (860) 928-7787
Fax: (860) 963-0811
e-mail: info@superwinch.com
www.superwinch.com

Superwinch, Ltd.
Unit D, Union Mine Road
Pitts Cleave Ind Est
Tavistock, Devon
PL19 0PW England
Tel: 44 (0) 1822 614101
Fax: 44 (0) 1822 615204
e-mail: sales@superwinch.net
www.superwinch.com

Dans tout ce manuel, vous trouverez des notations comportant les titres suivants :

⚠ DANGER

Indique une situation dangereuse imminente qui, si elle n'est pas évitée, entraînera la mort ou des blessures graves.

⚠ AVERTISSEMENT

Indique une situation potentiellement dangereuse qui, si elle n'est pas évitée, entraînera la mort ou des blessures graves.

⚠ ATTENTION

Indique une situation potentiellement dangereuse qui, si elle n'est pas évitée, peut entraîner des blessures légères ou moyennes. Cette notation est également utilisée pour alerter contre les pratiques non sécuritaires.

Les symboles suivants sont utilisés sur le produit et dans le manuel de l'opérateur :



Lisez le manuel de l'opérateur



Toujours utiliser la barre protégée-mains



Restez éloigné du treuil, du câble et du crochet durant le fonctionnement



N'utilisez jamais le treuil pour lever ou déplacer des personnes



Ne jamais utiliser le treuil pour retenir des charges en place

N.B. Indique des renseignements supplémentaires pour l'installation et les procédures de fonctionnement de votre treuil.

Une installation correcte de votre treuil est requise pour qu'il fonctionne correctement.
NOTA BENE : Le treuil est conçu principalement pour des utilisations intermittentes installation. Ce treuil n'est pas conçu pour être utilisé dans des applications industrielles ou de levage et Superwinch ne garantit pas son aptitude à une telle utilisation.

INFORMATIONS GÉNÉRALES DE SÉCURITÉ

Votre treuil est une machine puissante. S'il est utilisé sans précautions ou utilisé incorrectement, il est possible que des dommages matériels ou des blessures corporelles en résultent.

AVERTISSEMENT La responsabilité d'une installation et d'une utilisation sécuritaires du treuil ainsi que la prévention des blessures et des dommages à la propriété repose en fait sur vous, l'opérateur. Rien ne peut remplacer le bon jugement et la prudence dans l'utilisation du treuil.

AVERTISSEMENT Le câble métallique peut se casser avant que le moteur du treuil ne cale. Pour les charges lourdes, utilisez un palan pour réduire la charge sur le câble métallique.

1. La capacité de charge de travail maximale se trouve sur la couche de câble métallique située le plus près du tambour. NE SURCHARGEZ PAS LE TREUIL. N'ESSAYEZ PAS DES TRACIONS PROLONGÉES AVEC DES CHARGES LOURDES. Les surcharges peuvent endommager le treuil et/ou le câble métallique et créer des conditions de fonctionnement dangereuses. POUR LES CHARGES DE PLUS DE 1/2 DE CAPACITÉ NOMINALE, NOUS RECOMMANDONS D'UTILISER LE PALAN FACULTATIF AFIN DE DÉDOUBLER LE CÂBLE. (Fig. 2). Ceci réduit d'environ 50% la charge sur le treuil et le stress sur le câble métallique. Attachez le crochet à une partie porteuse. Le moteur du véhicule doit tourner pendant l'opération de treuillage.



Figura 2

Si vous effectuez beaucoup de treuillage sans faire tourner le moteur, il est possible que la batterie soit trop affaiblie pour faire redémarrer le moteur.

2. APRÈS AVOIR LU ET COMPRIS CE MANUEL, APPRENEZ À UTILISER VOTRE TREUIL. Une fois votre treuil installé, exercez-vous à son utilisation pour vous familiariser avec le fonctionnement de la machine en cas de besoin.
3. NE FAITES PAS "bouger" votre véhicule pour aider le treuil à tirer la charge. La traction combinée du treuil et du véhicule peut surcharger le câble métallique et le treuil.
4. TENEZ-VOUS TOUJOURS À L'ÉCART DU CÂBLE, DU CROCHET ET DU TREUIL. DANS LE CAS PEU PROBABLE D'UNE RUPTURE DE COMPOSANT, IL VAUT MIEUX ÊTRE LOIN DU DANGER.
5. INSPECTEZ FRÉQUEMMENT LE CÂBLE ET LE MATÉRIEL. **REMPLACEZ IMMÉDIATEMENT TOUT CÂBLE EFFILOCHÉ AVEC DES TORONS CASSÉS.** Remplacez toujours le câble par un câble de remplacement identique en provenance du fabricant. (Voir la liste de pièces de rechange.) Contrôlez périodiquement l'installation du treuil pour vous assurer que tous les boulons sont bien serrés.
6. PORTEZ DES GANTS EN CUIR ÉPAIS lorsque vous manipulez le câble métallique. NE LAISSEZ PAS GLISSER LE CÂBLE MÉTALLIQUE DANS LES MAINS.
7. NE TREUILLEZ JAMAIS AVEC MOINS DE 5 TOURS de câble EMBOBINÉ AUTOUR DU TAMBOUR puisqu'il peut arriver que l'attache à l'extrémité du câble NE supporte PAS la charge totale.

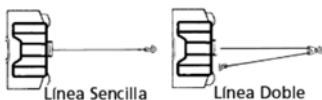

8. TENEZ-VOUS À L'ÉCART DU TREUIL, DU CÂBLE SOUS TENSION ET DU CROCHET LORSQUE LE TREUIL EST EN MARCHÉ. Ne mettez jamais les doigts dans le crochet. Vous pourriez perdre votre doigt au cas où il serait pris dans le crochet. UTILISEZ TOUJOURS LA BARRE PROTÈGE-MAINS lorsque vous guidez l'entrée et la sortie du câble. (Voir la Fig. 3.)



Figure 3

9. N'ACCROCHEZ JAMAIS LE CÂBLE SUR LUI-MÊME, car cela pourrait endommager le câble. Utilisez une élingue en nylon (Fig. 4).

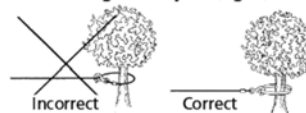

Figure 4

10. C'est une bonne idée de placer une couverture lourde ou une veste par dessus le câble près de l'extrémité où se trouve le crochet en cas de traction de charges lourdes (Fig. 5). Si le câble métallique se brisait, le tissu servirait de tampon et aiderait à empêcher le frottement du câble. Pour une protection complémentaire, soulevez le capot du véhicule.

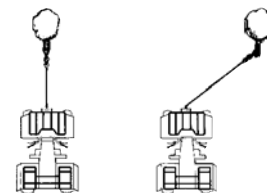

Figure 5

11. N'UTILISEZ JAMAIS VOTRE TREUIL POUR SOULEVER OU DÉPLACER DES PERSONNES.



12. Votre treuil n'est pas destiné aux opérations de levage en surplomb.
13. ÉVITEZ LES TREUILLAGES CONTINUS EFFECTUÉS À DES ANGLES EXTRÊMES car ils enrôleront le câble sur un côté du tambour (Fig. 6). Ceci peut coincer le câble dans le treuil et endommager le câble ou le treuil.



Correct

Incorrect

Figure 6

14. NE CACHEZ JAMAIS LES ÉTIQUETTES D'AVERTISSEMENT ET DE CONSIGNES.
15. Ayez toujours une vue dégagée de l'opération de treuillage lorsque vous faites fonctionner votre treuil.
16. Tout matériel tel que poulies, crochets, palans, lanières, etc. doit être de taille adaptée à la tâche de treuillage et doit être inspecté périodiquement pour tout dommage pouvant nuire à sa robustesse.
17. NE RELÂCHEZ JAMAIS L'EMBRAYAGE DE BOBINAGE LIBRE SI LE CÂBLE EST SOUS CHARGE.
18. NE TRAVAILLEZ JAMAIS SUR LE TAMBOUR DU TREUIL OU À PROXIMITÉ DE CELUI-CI LORSQUE LE TREUIL EST SOUS CHARGE.

19. NE FAITES PAS FONCTIONNER LE TREUIL LORSQUE VOUS ÊTES SOUS L'INFLUENCE DE DROGUES, D'ALCOOL OU DE MÉDICAMENTS.
20. DÉCONNECTEZ TOUJOURS LES FILS CONDUCTEURS DU TREUIL MENANT À LA BATTERIE AVANT TOUT TRAVAIL SUR LE TAMBOUR DU TREUIL OU À PROXIMITÉ DE CELUI-CI de manière à éviter que le treuil ne soit mis en marche par mégarde.
21. Lorsque vous déplacez une charge, reprenez doucement tout jeu du câble jusqu'à ce que celui-ci soit tendu. Arrêtez le treuil et vérifiez encore une fois toutes les connexions de treuillage. Assurez-vous que l'assise du crochet est correcte. En cas d'utilisation d'une élingue en nylon, contrôlez qu'elle est bien attachée à la charge.
22. Lorsque vous utilisez votre treuil pour déplacer une charge, placez la transmission du véhicule au point mort, mettez le frein à main et calez toutes les roues.
23. N'UTILISEZ PAS LE TREUIL POUR MAINTENIR LES CHARGES EN PLACE. Utilisez d'autres moyens tels que des lanières de retenue pour maintenir les charges. 
24. UTILISEZ UNIQUEMENT COMMUTATEURS, COMMANDES À DISTANCE ET ACCESSOIRES APPROUVÉS PAR LE FABRICANT. L'utilisation de composants non approuvés par le fabricant pourrait provoquer des blessures ou des dommages matériels et pourrait annuler votre garantie.
25. N'USINEZ PAS ET NE SOUDEZ AUCUNE DES PIÈCES DU TREUIL. De telles altérations peuvent affaiblir l'intégrité structurelle du treuil et pourraient annuler la garantie.
26. NE BRANCHEZ PAS LE TREUIL À UNE ALIMENTATION EN PUISSANCE RÉSIDENNELLE DE 110 VOLTS AC OU À UN SECTEUR DE 220 VOLTS ; CELA POURRAIT PROVOQUER LA SURCHAUFFE DU TREUIL OU UN CHOC ÉLECTRIQUE MORTEL.
27. Interdisez toujours l'application de charges par à-coups au treuil ou au câble.

28. Faites très attention lorsque vous tirez une charge et que vous la faites monter ou descendre le long d'une rampe ou d'une pente. Gardez les individus, les animaux et vos biens matériels à distance du chemin suivi par la charge.

INSTALLATION

FIGURE 7

Étape (1)

Fixez la boîte de relais aux pinces de montage en glissant dans la grille, dans les fentes sous la boîte de relais, glissez les pinces autour du moteur et utilisez les rondelles et les écrous carrés fournis pour installer le tout.

Étape (2)

Fixez le treuil à la plaque de montage ou au support structural au moyen des boulons, rondelles et écrous carrés fournis avec le treuil.

Étape (3)

Retirez le rouleau inférieur du guide-câble à rouleaux. Tirez et tournez le bouton du tambour libre pour désengager et tirez de quelques centimètres le câble métallique du tambour. Passez l'extrémité à cosse du câble métallique sous le rouleau restant, puis replacez le rouleau inférieur. Fixez ensuite le guide-câble à rouleau à la plaque de montage ou au support structural au moyen de la quincaillerie fournie.

AVERTISSEMENT Assurez-vous que la plaque de montage et la quincaillerie du treuil ont bien été resserrées.

ATTENTION Aucune partie du véhicule (plaques d'usure de patins, câbles, phares auxiliaires, pneus, etc.) ne devrait entraver le fonctionnement de votre Superwinch. En montant, vérifiez toutes les pièces du treuil et du véhicule pour vous assurer d'un fonctionnement libre. Assurez-vous que le site de montage du treuil ne réduise pas de beaucoup le dégagement du sol.

AVERTISSEMENT Le treuil DOIT être monté avec le câble métallique dans la direction d'embobinage par le dessous. Un mauvais montage pourrait endommager votre treuil et annuler la garantie.

Figure 7

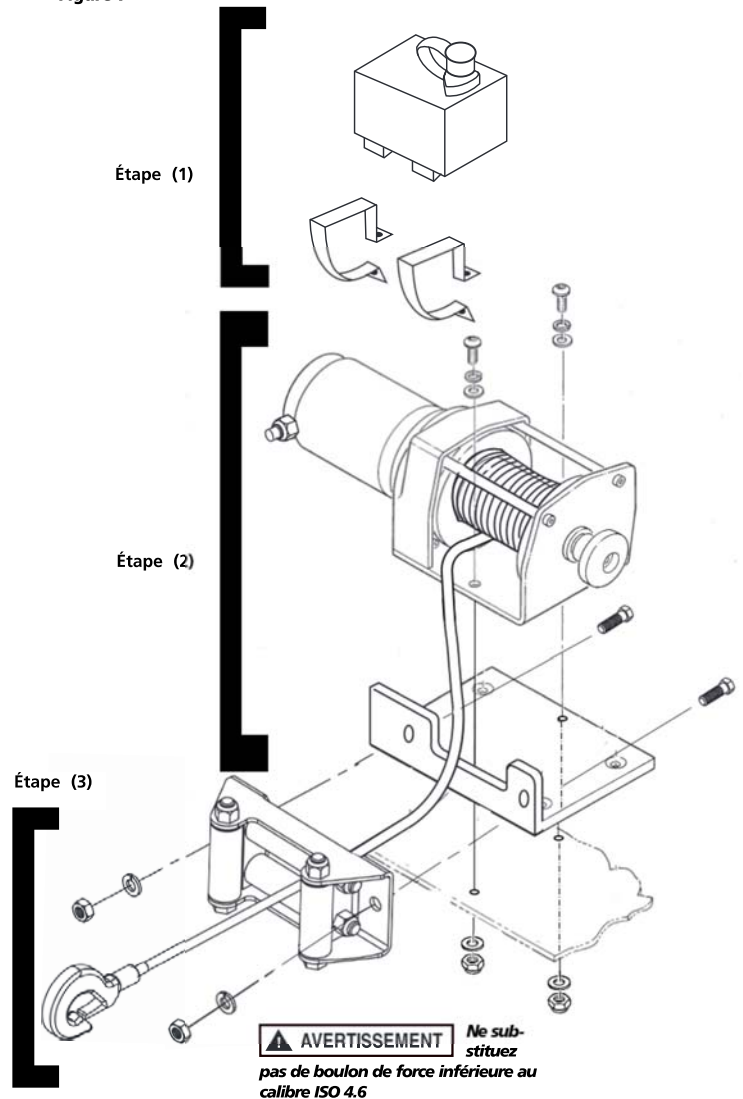

INSTALLATION

Étape (4)

Déconnectez les fils de la batterie du véhicule.

AVERTISSEMENT Les batteries contiennent des gaz inflammables et explosifs. Portez des lunettes de protection et enlevez tout bijou métallique pour mettre une batterie en place.

Ne vous penchez pas au-dessus des batteries lorsque vous effectuez les raccordements.

Étape (5)

Reportez-vous à la figure 8 pour le diagramme de câblage.

Acheminez les deux fils de la boîte de contrôle au moteur. Acheminez les deux fils de la boîte de contrôle à la batterie. Installez le disjoncteur du côté de la batterie du fil rouge. Pour empêcher tout court-circuit accidentel, enveloppez le disjoncteur avec du ruban électrique.

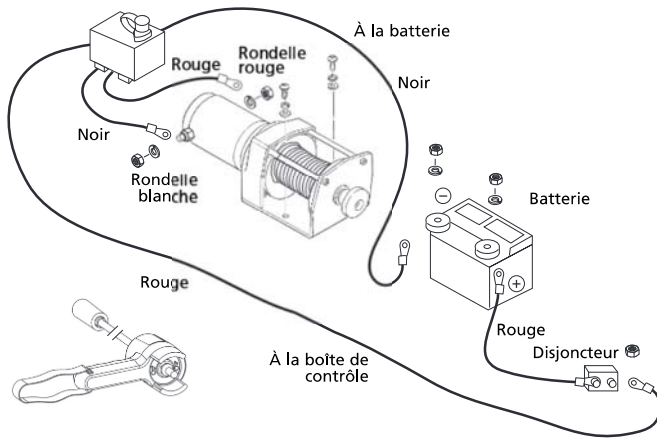

Figure 8

Appliquez plusieurs épaisseurs de ruban électrique où le câble pourrait venir en contact avec des pièces de métal tranchantes du véhicule pour éviter toute abrasion ou coupure d'isolant.

Installez le câble du disjoncteur à la cosse positive de la batterie et refixez la cosse à la batterie.

Connectez le fil noir restant de la boîte de contrôle à la cosse négative de pile et connectez la cosse à la batterie.

Étape (6)

Tirez et tournez (voir la figure 9) le bouton d'embrayage de bobinage libre à la position « libre ». Déroulez plusieurs mètres de câble hors tambour. Remettez le bouton d'embrayage en position « engagée ». Activez le treuil en mode de déroulement momentanément pour vérifier la direction de rotation du tambour. Si le tambour tourne dans la mauvaise direction, revérifiez votre câblage.

FONCTIONNEMENT DU BOBINAGE LIBRE

Tirez sur la poignée d'embrayage et tournez-la en position "Libre" de la manière indiquée à la Figure 9. S'il y a une charge sur le câble, il est possible qu'il soit difficile de déplacer la poignée d'embrayage. NE FORCEZ PAS LA POIGNÉE D'EMBRAYAGE. Relâchez la tension de l'embrayage en faisant jouer un peu de câble. Relâchez l'embrayage, déroulez du câble en le tirant et attachez-le à une ancre ou à la charge. Vérifiez qu'il reste un minimum de cinq (5) tours de câble sur le tambour. Engagez à nouveau le tambour en remettant la poignée d'embrayage en position "engagée". (Voir la Fig. 9.)

ATTENTION L'embrayage doit être complètement engagé avant le treuilage. N'engagez jamais la poignée d'embrayage lorsque le tambour tourne.

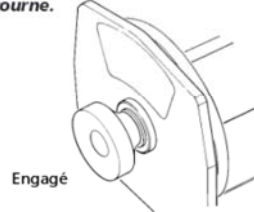
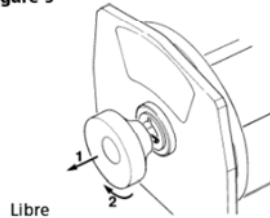

Figure 9



ATTENTION Si le moteur cale, ne continuez pas à appliquer le courant.

FONCTIONNEMENT DE LA COMMANDE SUSPENDUE

Déroulement

Enroulement



Figure 10

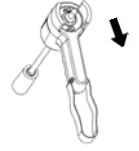

Figure 11

L'interrupteur suspendu à main active des relais qui activent à leur tour l'alimentation du moteur du treuil.

Pour connecter la commande suspendue, retirez le couvercle sur la fiche et introduisez l'extrémité de la fiche de la commande à distance. La fiche sur le cordon de la commande suspendue est clavetée et ne peut rentrer dans la prise que d'une seule manière.

Le commutateur revient en position "Off" lorsqu'il est relâché. Pour changer de direction, déplacez le commutateur à bascule dans l'autre direction.

ATTENTION L'assemblage du commutateur doit rester libre de saleté ou d'humidité pour en assurer un fonctionnement sans danger.

ATTENTION Pour empêcher l'utilisation interdite du treuil, retirez la commande à distance suspendue et rangez-la dans un endroit propre et sec tel que la boîte à gants.